

**pumpa<sup>®</sup>**

**ATS PUMPA SBI(P) S FM VASCO**

**ATS line**

Automatické tlakové stanice s vertikálními čerpadly s frekvenčním měničem

## **ATS PUMPA SBI(P) S FM VASCO**

Automatické tlakové stanice značky Puma jsou určeny pro čerpání a zvyšování tlaku čisté vody.



### **Složení sestavy ATS**

- 1-3 vertikální nerezová odstředivá čerpadla SBI(P)
- hydraulická skříň z nerez oceli AISI 304
- oběžné kolo čerpadla z nerez oceli AISI 304
- mechanická ucpávka z SiC/uhlík/EPDM
- ovládání pomocí regulační jednotky s frekvenčním měničem umístěném na elektromotoru jako součást každého čerpadla
- 1-3 membránové tlakové nádoby GWS
- sací a výtlačné potrubí z korozivzdorné oceli
- celonerezový manometr plněný glycerinem
- hlavní rozvaděč – krytí IP 65
- uzavírací ventil se zpětnou klapkou na sací straně
- uzavírací ventil na výtlačné straně

### **Výhody**

- dlouhá životnost čerpací soustavy
- úspora energie
- vysoká spolehlivost
- široká oblast použití

### **Použití**

- vodárny
- obytné domy sídlištního typu
- hotely
- průmyslové závody
- nemocnice, školy apod.

## Technické parametry a rozměry

Typ	Objednáací číslo	Motor	Hmax	Qmax	Připojení		mm		
Motor 400 V		kW	m	m <sup>3</sup> /h	DN1	DN2	A	B	C
<b>Varianta s jedním čerpadlem ATS PUMPA 1 SBI(P) a FM VASCO</b>									
ATS PUMPA 1 SBIP 5-8 TE	ZB00050557	1,1	51	8	1" ¼	1" ¼	800	732	280
ATS PUMPA 1 SBIP 5-10 TE	ZB00050558	1,5	65	8	1" ¼	1" ¼	800	846	280
ATS PUMPA 1 SBIP 5-15 TE	ZB00050559	2,2	100	8	1"¼	1"¼	800	981	280
ATS PUMPA 1 SBIP 5-20 TE	ZB00050560	3	135	8	1"¼	1"¼	800	1165	280
ATS PUMPA 1 SBI 10-4 TE	ZB00050561	1,5	39	12	1"½	1" ½	800	752	280
ATS PUMPA 1 SBIP 10-6 TE	ZB00050619	2,2	60	12	1"½	1" ½	800	812	280
ATS PUMPA 1 SBIP 10-9 TE	ZB00050623	3	90	12	1"½	1" ½	800	952	280
ATS PUMPA 1 SBIP 10-14 TE	ZB00050624	5,5	142	12	1"½	1" ½	800	1174	280
ATS PUMPA 1 SBI 15-3 TE	ZB00050625	3	40	24	2"	2"	800	839	280
ATS PUMPA 1 SBI 15-5 TE	ZB00050626	4	68	24	2"	2"	800	944	280
ATS PUMPA 1 SBIP 15-7 TE	ZB00050627	5,5	98	24	2"	2"	800	1091	280
ATS PUMPA 1 SBI 15-9 TE	ZB00050628	7,5	125	24	2"	2"	800	1221	280
ATS PUMPA 1 SBIP 20-5 TE	ZB00050630	5,5	71	26	2"	2"	800	1001	280
ATS PUMPA 1 SBIP 20-7 TE	ZB00050629	7,5	101	26	2"	2"	800	1131	280
<b>Varianta se dvěma čerpadly ATS PUMPA 2 SBI(P) a FM VASCO</b>									
ATS PUMPA 2 SBIP 5-8 TE	ZB00050633	2x1,1	51	16	2"	2"	520	735	580
ATS PUMPA 2 SBIP 5-10 TE	ZB00050634	2x1,5	65	16	2"	2"	520	846	580
ATS PUMPA 2 SBIP 5-15 TE	ZB00050635	2x2,2	100	16	2"	2"	520	981	580
ATS PUMPA 2 SBIP 5-20 TE	ZB00050636	2x3	135	16	2"	2"	520	1165	580
ATS PUMPA 2 SBI 10-4 TE	ZB00050637	2x1,5	39	24	2"½	2"½	520	752	860
ATS PUMPA 2 SBIP 10-6 TE	ZB00050638	2x2,2	60	24	2"½	2"½	520	812	860
ATS PUMPA 2 SBIP 10-9 TE	ZB00050639	2x3	90	24	2"½	2"½	520	952	860
ATS PUMPA 2 SBIP 10-14 TE	ZB00050640	2x5,5	142	24	2"½	2"½	520	1174	860
ATS PUMPA 2 SBI 15-3 TE	ZB00050641	2x3	40	48	3"	3"	900	839	860
ATS PUMPA 2 SBIP 15-5 TE	ZB00050642	2x4	68	48	3"	3"	900	944	950
ATS PUMPA 2 SBIP 15-7 TE	ZB00050643	2x5,5	98	48	3"	3"	900	1091	950
ATS PUMPA 2 SBI 15-9 TE	ZB00050644	2x7,5	125	48	3"	3"	900	1221	950
ATS PUMPA 2 SBIP 20-5 TE	ZB00050645	2x5,5	71	52	3"	3"	900	1001	950
ATS PUMPA 2 SBIP 20-7 TE	ZB00050646	2x7,5	101	52	3"	3"	900	1131	950
<b>Varianta se třemi čerpadly ATS PUMPA 3 SBI(P) a FM VASCO</b>									
ATS PUMPA 3 SBIP 5-8 TE	ZB00050649	3x1,1	51	24	2"	2"	800	732	580
ATS PUMPA 3 SBIP 5-10 TE	ZB00050650	3x1,5	65	24	2"	2"	800	846	580
ATS PUMPA 3 SBIP 5-15 TE	ZB00050651	3x2,2	100	24	2"	2"	800	981	580
ATS PUMPA 3 SBIP 5-20 TE	ZB00050652	3x3	135	24	2"	2"	800	1165	580
ATS PUMPA 3 SBI 10-4 TE	ZB00050653	3x1,5	39	36	2"½	2"½	800	752	860
ATS PUMPA 3 SBIP 10-6 TE	ZB00050654	3x2,2	60	36	2"½	2"½	800	812	860
ATS PUMPA 3 SBIP 10-9 TE	ZB00050655	3x3	90	36	2"½	2"½	800	952	860
ATS PUMPA 3 SBIP 10-14 TE	ZB00050656	3x5,5	142	36	2"½	2"½	800	1174	860
ATS PUMPA 3 SBI 15-3 TE	ZB00050657	3x3	40	72	3"	3"	1200	839	860
ATS PUMPA 3 SBIP 15-5 TE	ZB00050658	3x4	68	72	3"	3"	1200	944	950
ATS PUMPA 3 SBIP 15-7 TE	ZB00050659	3x5,5	98	72	3"	3"	1200	1091	950
ATS PUMPA 3 SBI 15-9 TE	ZB00050660	3x7,5	125	72	3"	3"	1200	1221	950
ATS PUMPA 3 SBIP 20-5 TE	ZB00050661	3x5,5	71	78	3"	3"	1200	1001	950
ATS PUMPA 3 SBIP 20-7 TE	ZB00050662	3x7,5	101	78	3"	3"	1200	1131	950
ATS PUMPA 3 SBI 32-4 TE	ZB00050663	3x7,5	77	120	*	*	*	*	*
ATS PUMPA 3 SBI 32-6 TE	ZB00050664	3x11	118	120	*	*	*	*	*

SBI - čerpadla značky Stairs  
SBIP - čerpadla značky Pumpa

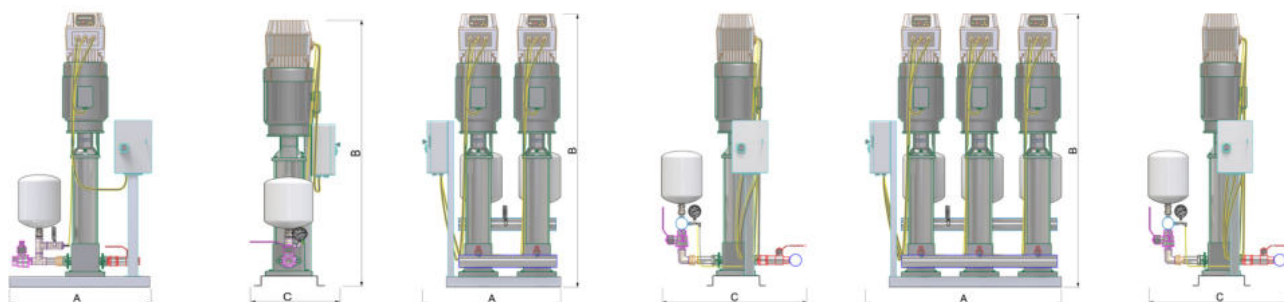

U velikostí ATS PUMPA SBI(P) 5, 10, 15, 20 je součástí dodávky odpovídající počet tlakových nádob. U uvedených variant jsou tlakové nádoby instalované přímo na výtlačném potrubí ATS. U velikostí ATS PUMPA SBI(P) 32 je součástí dodávky vertikální tlaková nádoba GWS o objemu 100l, která není umístěna přímo na výtlačném potrubí ATS. Nádoby je nutné umístit vedle ATS a dodatečně na výtlačné potrubí připojit. \* U velikostí ATS PUMPA SBI(P) 32 je rozměrový náčrtek na vyzdání.

# Charakteristiky čerpadel

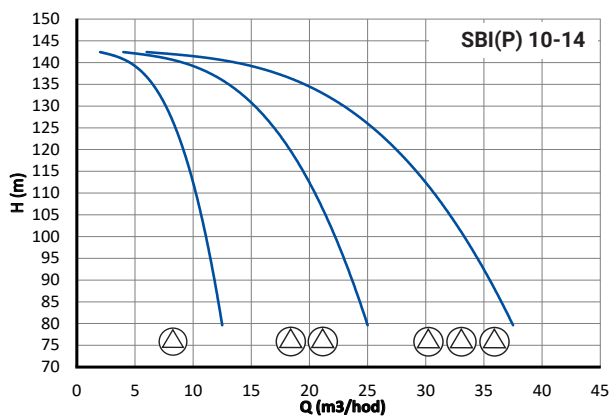
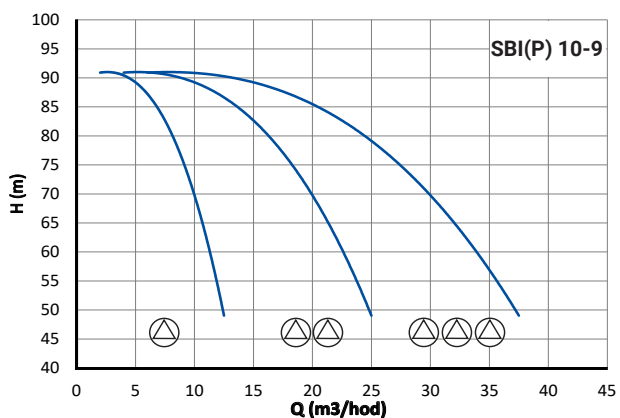
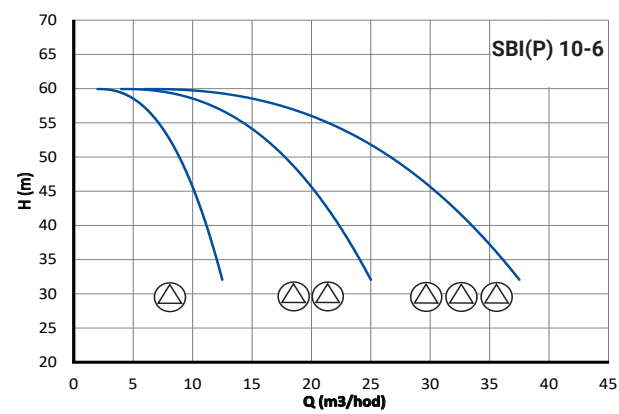
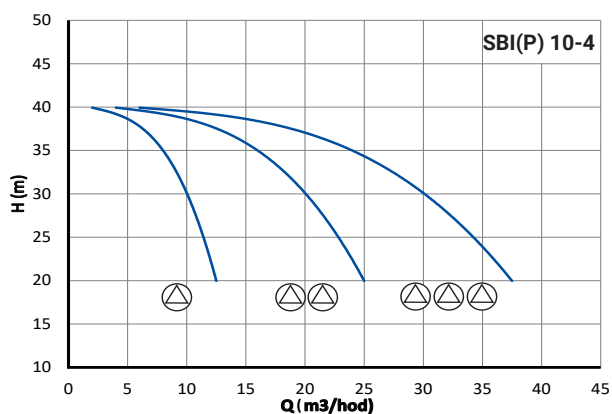
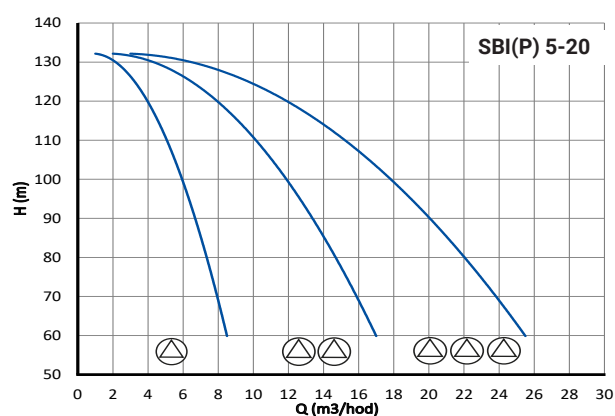
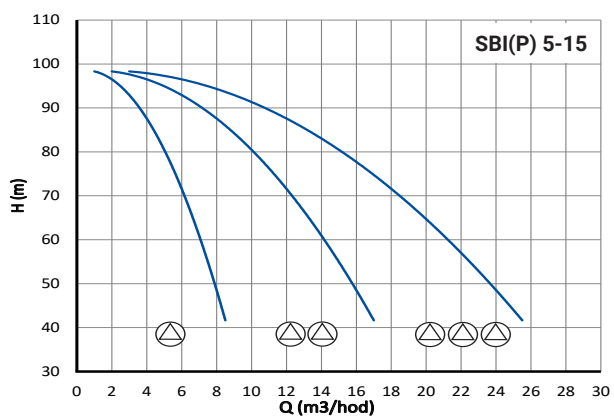
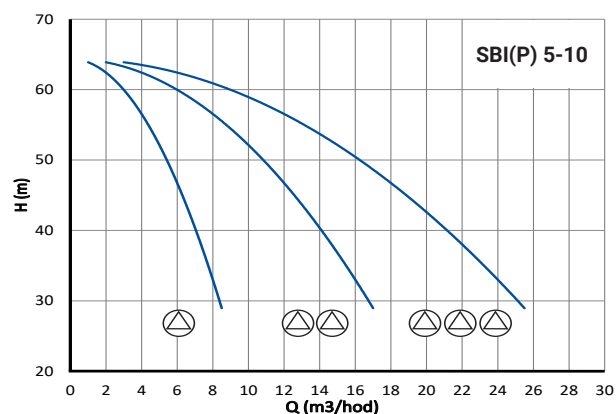
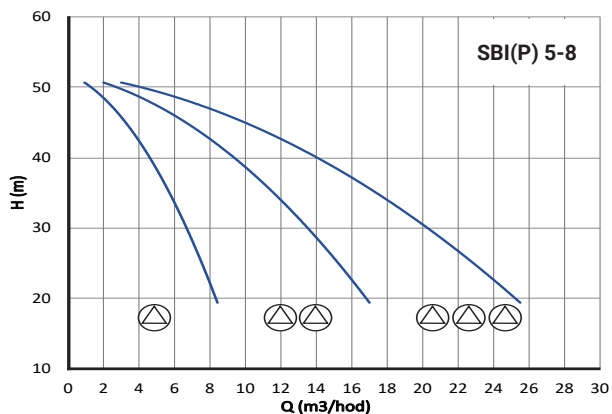

⊠ 1 čerpadlo

⊠⊠ 2 čerpadla

⊠⊠⊠ 3 čerpadla

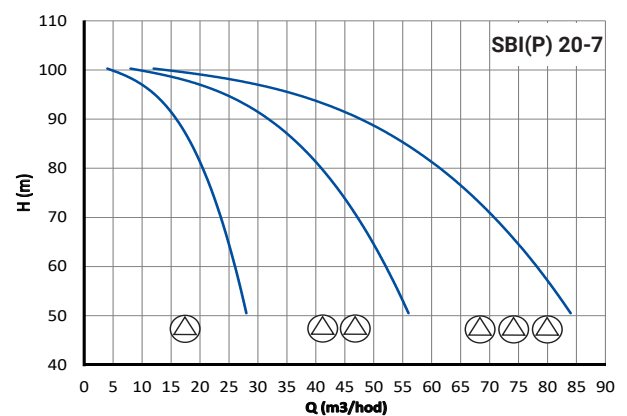
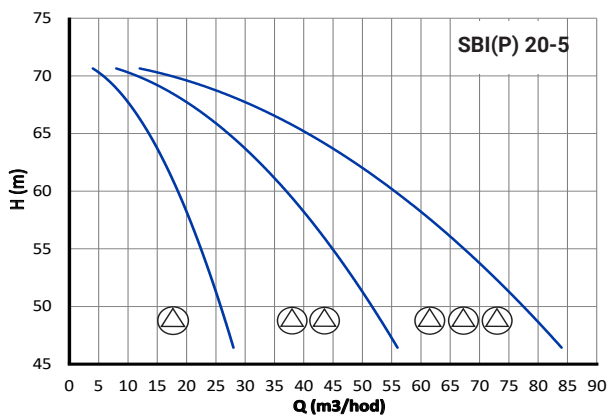
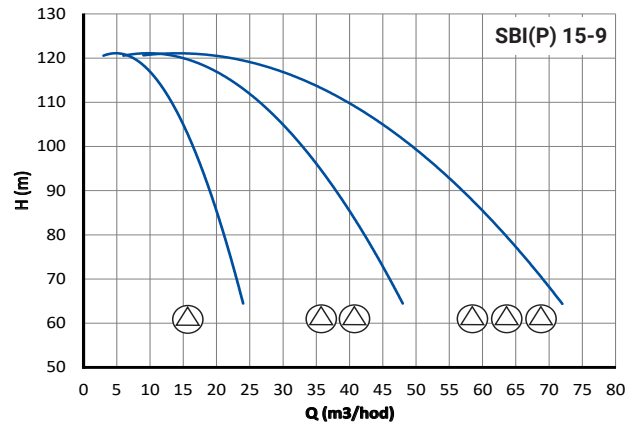
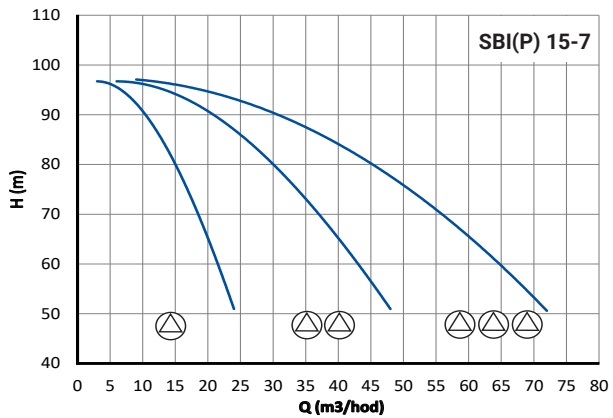
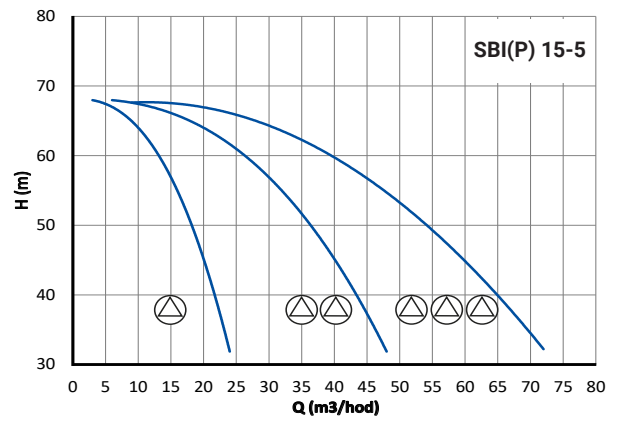
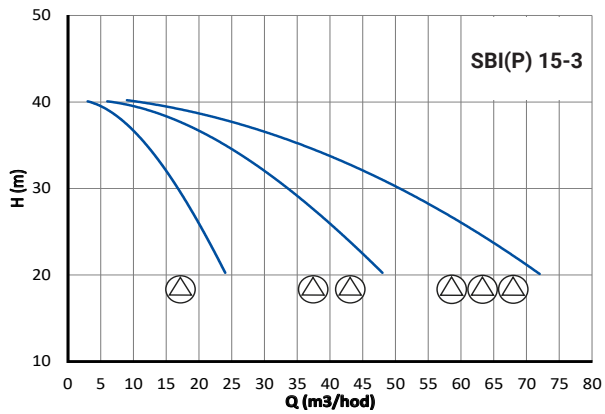

**BRNO**

U Svitavy 1, 618 00 Brno  
tel.: +420 548 422 611  
e-mail: obchod@pumpa.cz

**PRAHA**

U Pekáren 2, 102 00 Praha 10  
tel.: +420 272 011 611  
e-mail: praha@pumpa.cz

**SERVIS 24/7 HOD**  
**602 737 009**

**VOLAT ZDARMA**  
**800 100 763**

[www.pumpa.cz](http://www.pumpa.cz)